

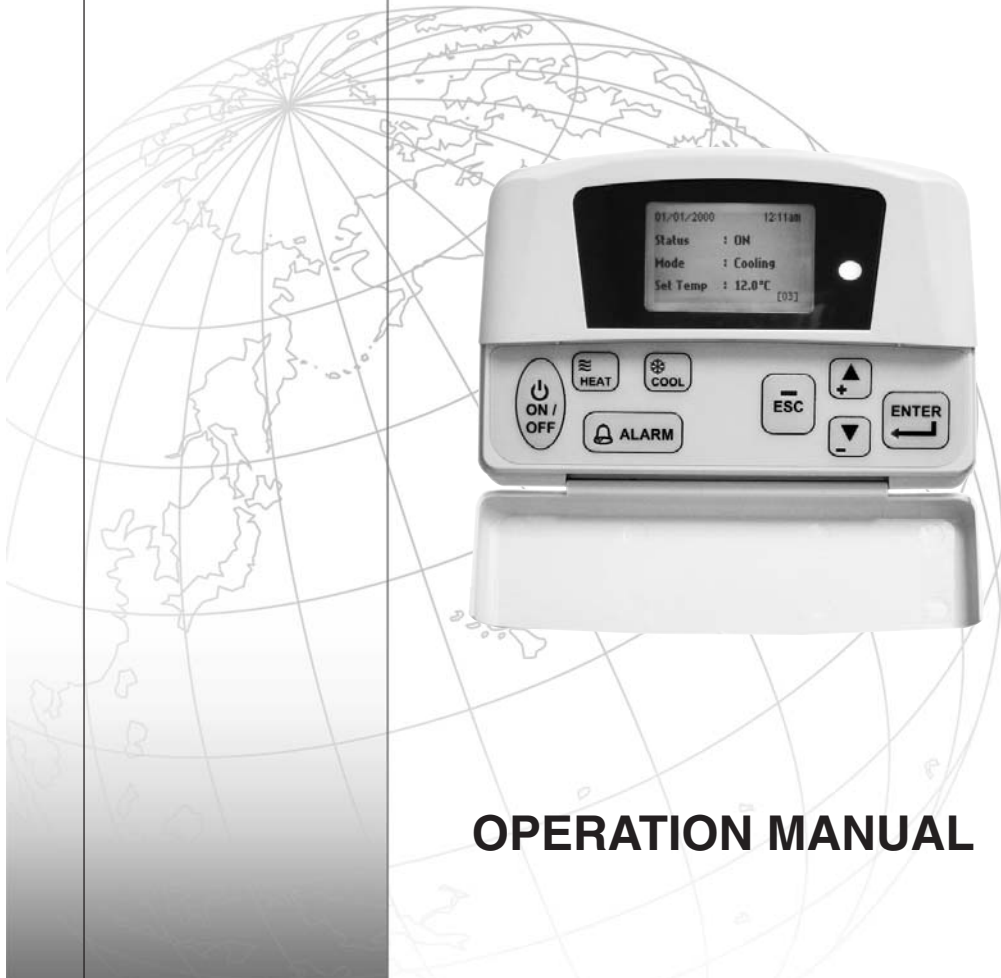

Model:OM-WCCH-0703-Acson



OPERATION MANUAL

Before using your air conditioner, please read this operating manual carefully and keep it for future reference.

Part No.: A08019025507





A. Operating Guide

1. Upon power on of the unit, the LCD displays the main display screen

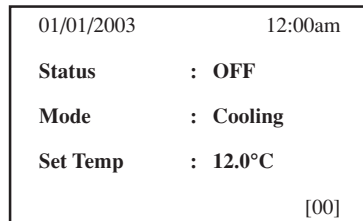

(Note: This is just an example for illustration)

2. Press the ON/OFF button for 1 second to switch on the unit if the status shows OFF. The status will display ON. The ON/OFF LED will light up.
3. Press the COOL button for 1 second if cooling is required or the HEAT button if heating is required.
4. The Set Temp refers to water in temperature and the factory setting is 12°C for cooling and 40°C for heating.
5. [00] refers to the factory setting for panel ID.
6. Press the ▼ button once to view the compressor(s) on or off status.

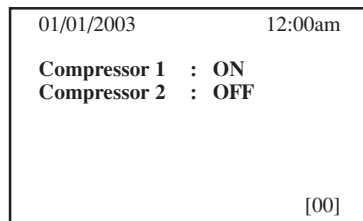

7. Press the ▼ button twice to view the temperature for water in, water out, outdoor air and controller panel.

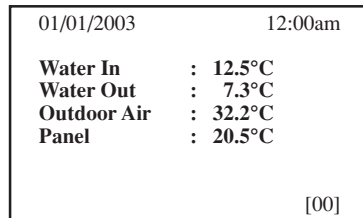

8. Press the ▼ button thrice to view the model of the air conditioning unit, number of compressor used and unit no.

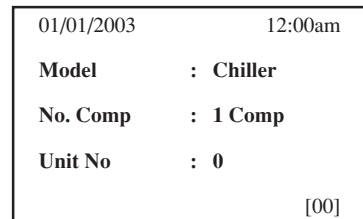

9. Press the ▲ button to return to previous screens.
10. Press the ALARM button to view or clear the alarm history. If **alarm occurs**, contact your dealer or serviceman.





B. Main Menu

1. Changes can be made to the factory setting parameter. This is done in the Main Menu. Press ENTER button to go into the Main Menu.
2. The Main Menu consists of Operation Menu, Settings Menu, Timer Menu, Alarm Menu and Display Menu.

How to use the Main Menu?

Step 1

Press ENTER to view the sub-Menu under Main Menu.

Step 2

Go to the sub-Menu you want by pressing the ▲ or ▼ button. Press ENTER to select the sub-Menu.

Step 3

Go to the parameter you want to change or view by pressing the ▲ or ▼ button. Press ENTER to select this parameter.

Step 4

Change the parameter by pressing the ▲ or ▼ button. Once completed press ENTER. Press ESC to go back to previous screen until you see the initial display screen.

Note: The Set Parameter in the setting menu requires password for any changes to or to view its parameter.

CAUTION:

All the password entering must be done by local dealer / serviceman. User is not allowed to change the value of the set parameter as this may cause damage to unit or deter its operation.

Operation Menu

This menu enables us to set the units status (on or off), set the unit operation mode, set the water in temperature and manually defrost the unit (applicable for heating mode only).

Setting Menu

This menu enables us to set the panel ID (factory setting is [00]), set parameter for unit operation (requires password entering), change password and set panel option.

The panel option enables us to set the LCD backlight and contrast, set the alarm buzzer, enable and disable the screen saver and set a screen saver timeout and set the temperature display in °C or °F.

Timer Menu

This menu enables us to set the clock, set the date, set a 7 days schedule to start and stop the unit and enable or disable the set schedule.

Alarm Menu

This menu enables us to view the alarm history and also clear the record. The panel can keep up to 20 fault / alarm records.

Display Menu

This menu enables us to view the defrost sensor(s) temperature, discharge sensor(s) temperature and compressor(s) run time.



Main Menu

Press ENTER to go to this menu.

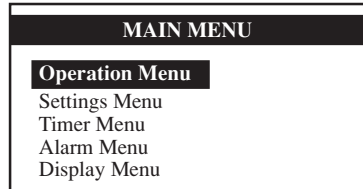

ENGLISH

There are 5 sub menus in [Main Menu]. Press ▲ or ▼ to select sub menus, ENTER to enter into the sub menu or press ESC to exit to main display screen.

Operation Menu

Select [Operation Menu] in [Main Menu] and press ENTER to go to this menu.

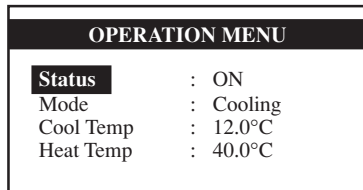

Some normal settings can be found here. Press ▲ or ▼ to select the required setting, ENTER to enter into the setting or press ESC to exit to [Main Menu].

Settings Menu

Select [Settings Menu] in [Main Menu] and press ENTER to go to this menu.

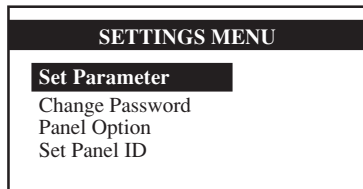

Some advance settings can be found here. Press ▲ or ▼ to select the required setting, ENTER to enter into the setting or press ESC to exit to [Main Menu].

Panel Option

Select [Panel Option] in [Settings Menu] and press ENTER to go to this menu.

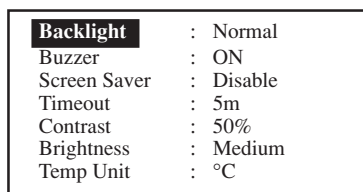

Press ▲ or ▼ to select the required setting, ENTER to enter into the setting.

Press ▲ or ▼ to select the required option, ENTER to select the option.

Press ESC to exit to [Settings Menu].





Timer Menu

Select [Timer Menu] in [Main Menu] and press ENTER to go to this menu.

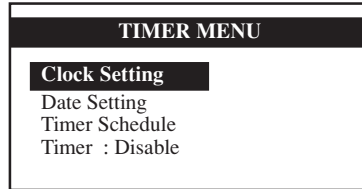

All the timer / schedule settings are included in this menu. Press ▲ or ▼ to select the required setting, ENTER to enter into the setting or press ESC to exit to [Main Menu].

Set Time

Select [Clock Setting] in [Timer Menu] and press ENTER to go to this menu.

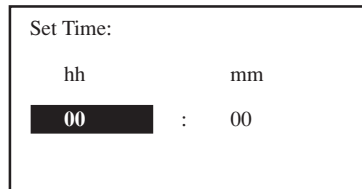

Press ▲ or ▼ to select the required option, ENTER to select the option. Press ESC to exit to [Timer Menu].

Set Date

Select [Date Setting] in [Timer Menu] and press ENTER to go to this menu.

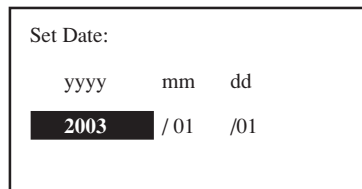

Press ▲ or ▼ to select the required option, ENTER to select the option. Press ESC to exit to [Timer Menu].

Set Schedule

Select [Schedule Timer] in [Timer Menu] and press ENTER to go to this menu.

	Timer 1	Timer 2				
	ON	OFF	ON	OFF		
Sun	0800	1600	----	----		
Mon	0800	1600	----	----		
Tue	0800	1600	----	----		
Wed	0800	1600	----	----		

This is the 7 days programmable timer schedule menu. There are 2 ON/OFF events in one day. User can choose to set each day (Sunday - Saturday) ON/OFF timer. Before this schedule can function, user needs to set the [Timer] in [Timer Menu] to enable. Press ESC to exit to [Timer Menu].





Alarm Menu

Select [Alarm Menu] in [Main Menu] and press ENTER to go to this menu.

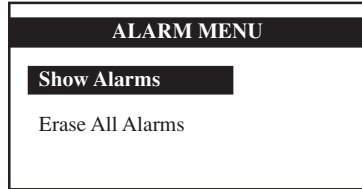

ENGLISH

This place keeps records for all previous occurred faults / alarms. User can view or clear these records. The panel can keep up to 20 faults / alarm records. Press ESC to exit to [Main Menu].

Show Alarm

Select [Show Alarm] in [Alarm Menu] and press ENTER to go to this menu.

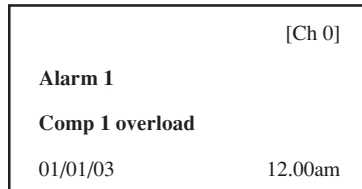

The record shows: - Alarm Type
- Alarm occurred date
- Alarm occurred time
- Alarm occurred unit (Chiller ID)

Besides that, user can erase the alarm record in this menu. Press ESC to exit to [Alarm Menu].

Display Menu

Select [Display Menu] in [Main Menu] and press ENTER to go to this menu.

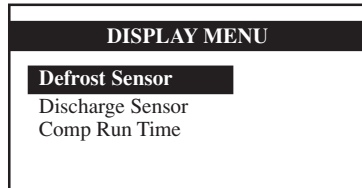

This menu displays Defrost Sensor temperature, Compressor Discharge Sensor temperature and Compressor Run Time. Besides that, user can clear compressor run time record (Requires Password). Press ESC to exit to [Main Menu].



C. Installation

When fastening the LCD panel to the bracket,

Step 1

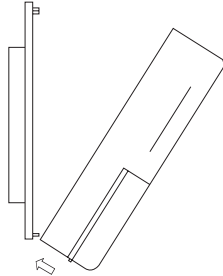

Hook the LCD panel from the bottom first

Step 2

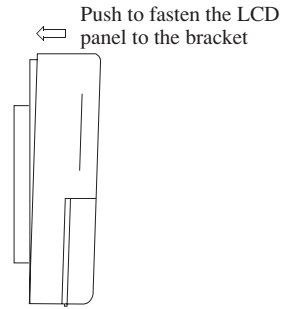

Push to fasten the LCD panel to the bracket

When removing the LCD panel from the bracket,

Step 1

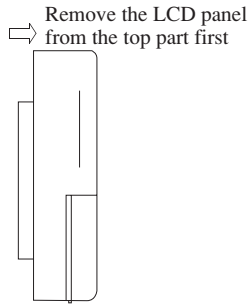

Remove the LCD panel from the top part first

Step 2

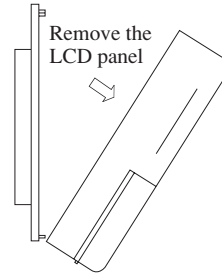

Remove the LCD panel

1. A 3V DC battery is supplied with the LCD. It is used to ensure that the LCD displays real time once the timer is set.
2. The LCD is wired to the main board via CN8 connection. (This is factory installed)
If the wiring between the LCD and PCB must be longer, an **alternative** is used. Use a 4-core wire of the desired length and connect this wire between the terminal block CN2 on the LCD to the terminal block CN5 on the PCB. Ensure that the **correct wire terminals are connected**.
3. Networking between chillers can be carried out. Connect the wire as shown

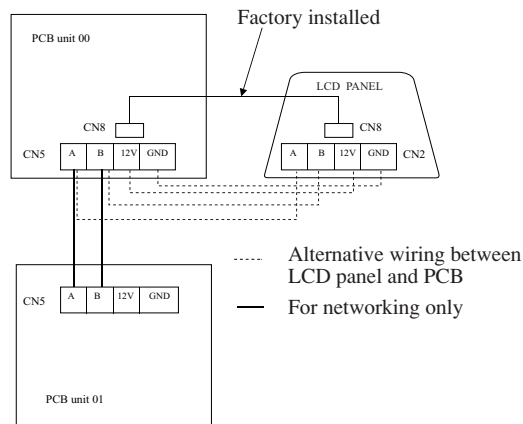



A. Guide des Opérations

1. Quand l'unité est branchée à l'alimentation électrique, l'écran LCD affiche la page-écran principale.

01/01/2003	12:00am
État	: OFF
Mode	: Réfrigération
Temp. Config.	: 12.0°C
[00]	

(Remarque : il ne s'agit que d'un exemple)

2. Appuyer sur le bouton ON/OFF pendant 1 seconde pour allumer l'unité, si l'état indiqué est OFF. L'état ON est alors affiché. Le VOYANT ON/OFF s'allume.
3. Appuyer sur le bouton COOL pendant 1 seconde pour obtenir la réfrigération ou le bouton HEAT pour obtenir le chauffage.
4. La Température saisie se réfère à la température de l'eau. Celle saisie en usine est de 12°C pour la réfrigération et 40°C pour le chauffage.
5. [00] se réfère à la configuration saisie en usine pour identifier le panneau.
6. Appuyer une fois sur le bouton ▼ pour voir si le/s compresseur/s est/sont allumé/s ou éteint/s.

01/01/2003	12:00am
Compressor 1	: ON
Compressor 2	: OFF
[00]	

7. Appuyer deux fois sur le bouton ▼ pour visualiser la température de l'entrée d'eau, de la sortie d'eau, de l'air extérieur et du panneau de contrôle.

01/01/2003	12:00am
Eau à l'entrée	: 19.8°C
Eau à la sortie	: 25.6°C
Air extérieur	: 32.2°C
Panneau	: 20.5°C
[00]	

8. Appuyer trois fois sur le bouton ▼ pour voir le modèle de l'unité climatiseur, la quantité de compresseurs utilisés et le numéro de l'unité.

01/01/2003	12:00am
Modèle	: Chiller
Nombre de Comp.	: 1
N° de l'unité	: 0
[00]	

9. Appuyer sur le bouton ▲ pour retourner aux pages-écrans précédentes.
10. Appuyer sur le bouton ALARM pour voir ou annuler l'historique des alarmes. En cas d'**alarme**, contacter le revendeur habituel ou le Service après-vente.

FRANÇAIS



B. Menu Principal

1. Il est possible de modifier les paramètres saisis en usine. Cette opération doit être effectuée à partir du Menu Principal. Appuyer sur le bouton ENTER pour passer au Menu principal.
2. Le Menu principal comprend le Menu des Opérations, le Menu des Configurations, le Menu du Minuteur, le Menu des Alarmes et le Menu du Afficheur.

Comment utiliser le Menu Principal ?

Point 1

Appuyer sur ENTER pour voir les sous-menus du Menu principal.

Point 2

Passer au sous-menu voulu en appuyant sur le bouton ▲ ou ▼. Appuyer sur ENTER pour sélectionner le sous-menu.

Point 3

Passer aux paramètres à modifier ou les afficher en appuyant sur le bouton ▲ ou ▼. Appuyer sur ENTER pour sélectionner le paramètre.

Point 4

Modifier le paramètre en appuyant sur le bouton ▲ ou ▼. Appuyer ensuite sur ENTER. Appuyer sur ESC pour retourner à la page-écran précédente ou plusieurs fois sur ce même bouton pour retourner à la page-écran initiale.

Remarque : Le mot de passe est nécessaire pour faire des modifications ou voir le paramètre de réglage dans le menu correspondant.

ATTENTION:

Toutes les opérations pour lesquelles il faut taper le mot de passe doivent être effectuées par le revendeur local /personnel du Service après-vente. Il est interdit à l'utilisateur de modifier les valeurs des paramètres de configuration car cela pourrait abîmer l'unité ou nuire au bon fonctionnement.

Menu des Opérations

Ce menu permet de modifier l'état de l'unité (allumée ou éteinte), modifier le mode de fonctionnement, de saisir la température de l'eau et de dégeler manuellement l'unité (uniquement pour le mode chauffage).

Menu des Configurations

Ce menu permet de configurer l'identité du panneau (la configuration faite en usine est [00]), le paramètre pour le fonctionnement de l'unité (il est nécessaire de taper le mot de passe) ou de modifier le mot de passe ou configurer les options du panneau.

Les options du panneau permettent de contrôler la lumière de fond et le contraste de l'afficheur à cristaux liquides, de régler la sonnerie d'alarme, d'activer ou de désactiver l'économiseur d'écran, de configurer le temps d'attente pour l'activation de l'économiseur d'écran et de mettre l'afficheur de la température sur °C ou °F.

Menu du Minuteur

Ce menu permet de configurer l'horloge, configurer la date, configurer un horaire de 7 jours pour allumer/ éteindre l'unité et pour activer ou désactiver un horaire configuré.

Menu des Alarmes

Ce menu permet de voir l'historique des alarmes et d'annuler cet historique. Jusqu'à 20 registres de défauts/ alarmes peuvent être mémorisés dans le panneau.

Menu du Afficheur

Ce menu permet de voir la température du/des capteur/s de dégel, la température du/des capteur/s d'évacuation et le temps de fonctionnement du/des compresseur/s.



Menu Principal

Appuyer sur ENTER pour accéder à ce menu.

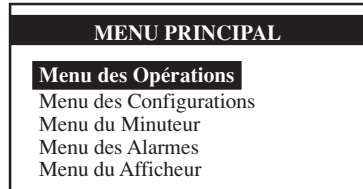

Cette unité dispose de 5 sous-menus dans le [Menu principal]. Appuyer sur le bouton ▲ ou ▼ pour sélectionner le sous-menu voulu, appuyer sur ENTER pour accéder à un sous-menu ou sur ESC pour quitter cette page et retourner à la page-écran du menu principal.

Menu Opérations

Sélectionner [Menu Opérations] dans le [Menu Principal] et appuyer sur ENTER pour accéder à ce menu.

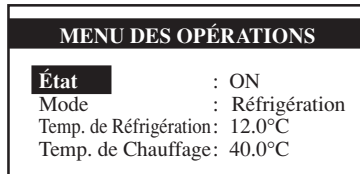

On y trouve certains paramètres normaux de configuration. Appuyer sur le bouton ▲ ou ▼ pour sélectionner le paramètre voulu, appuyer sur ENTER pour accéder à la configuration ou sur ESC pour quitter cette page et retourner au [Menu Principal].

Menu Configurations

Sélectionner [Menu Configurations] dans le [Menu Principal] et appuyer sur ENTER pour accéder à ce menu.



On y trouve certains paramètres de configuration avancée Appuyer sur le bouton ▲ ou ▼ pour sélectionner le paramètre voulu, appuyer sur ENTER pour accéder à la configuration ou appuyer sur ESC pour quitter cette page et retourner au [Menu Principal].

Options du Panneau

Sélection [Options du Panneau] dans le [Menu Configurations] et appuyer sur ENTER pour accéder à ce menu.

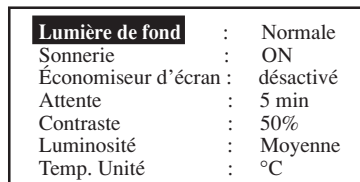

Appuyer sur le bouton ▲ ou ▼ pour sélectionner le paramètre voulu et sur ENTER pour accéder à la configuration du paramètre.

Appuyer sur le bouton ▲ ou ▼ pour sélectionner l'option voulue, appuyer sur ENTER pour accéder à la configuration des options.

Appuyer sur ESC pour quitter la page et retourner au [Menu Configurations].





Menu Minuteur

Sélectionner [Menu Minuteur] dans le [Menu Principal] et appuyer sur ENTER pour accéder à ce menu.



Toutes les configurations du minuteur/ de l'horaire sont incluses dans ce menu. Appuyer sur le bouton ▲ ou ▼ pour sélectionner la configuration voulue, appuyer sur ENTER pour accéder à la configuration ou sur appuyer ESC pour quitter cette page et retourner à la page-écran du [Menu Principal.]

Configuration de L'horloge

Sélectionner [Configuration de L'horloge] dans le [Menu Minuteur] et appuyer sur ENTER pour accéder à ce menu.

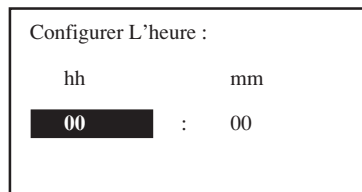

Appuyer sur le bouton ▲ ou ▼ pour sélectionner l'option voulue et appuyer sur ENTER pour sélectionner l'option. Appuyer sur ESC pour quitter cette page et retourner à la page-écran du menu du minuteur.

Configurer la date

Sélectionner [Configuration de la Date] dans le [Menu Minuteur] et appuyer sur ENTER pour accéder à ce menu.

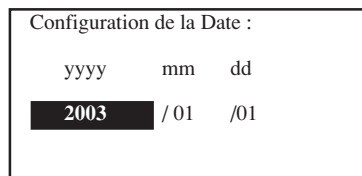

Appuyer sur le bouton ▲ ou ▼ pour sélectionner l'option voulue et appuyer sur ENTER pour accéder aux options. Appuyer sur ESC pour quitter cette page et retourner à la page-écran du [Menu du Minuteur].

Configurer L'horaire

Sélectionner [Horaire du Minuteur] dans le [Menu Minuteur] et appuyer sur ENTER pour accéder à ce menu.

	Minuteur 1	Minuteur 2
	ON OFF	ON OFF
Dim	0800 1600	----
Lun	0800 1600	----
Mar	0800 1600	----
Mer	0800 1600	----

Cet horaire du minuteur est programmable pendant 7 jours. 2 événements ON/OFF par jour sont possibles. L'utilisateur peut choisir d'activer ou pas le minuteur chaque jour (p. ex. : Samedi – Dimanche). Avant que cet horaire puisse fonctionner, l'utilisateur doit régler la [Minuterie] dans le [Menu Minuterie] afin de l'activer.

Appuyer sur ESC pour quitter cette page et retourner à la page-écran du [Menu du Minuteur].





Menu des Alarmes

Sélectionner [Menu Alarmes] dans le [Menu Principal] et appuyer sur ENTER pour accéder à ce menu.



C'est là que sont enregistrés les défauts/ alarmes qui se sont produits précédemment. L'utilisateur peut voir et annuler ces enregistrements. Jusqu'à 20 registres de défauts/ alarmes peuvent être mémorisés dans le panneau. Appuyer sur ESC pour quitter cette page et retourner à la page-écran du [Menu Principal].

FRANÇAIS

Montrer Alarme

Sélectionner [Montrer Alarme] dans le [Menu des Alarmes] et appuyer sur ENTER pour accéder à ce menu.

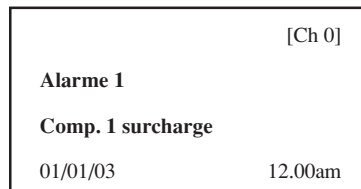

Le registre affiche : - Type d'alarme
- Date de l'alarme
- Heure de l'alarme
- Unité de l'alarme (Identification du Chiller)

L'utilisateur peut par ailleurs annuler le registre des alarmes dans ce menu. Appuyer sur ESC pour quitter cette page et retourner au [Menu des Alarmes].

Menu du Afficheur

Sélectionner [Menu Afficheur] dans le [Menu Principal] et appuyer sur ENTER pour accéder à ce menu.



La température du Capteur de Dégel, température du Capteur d'évacuation du Compresseur et le Temp de Fonctionnement du Compresseur sont affichés dans ce menu. L'utilisateur peut également mettre le registre du temps d'opération du compresseur à zéro (Il faut pour cela taper le mot de passe).

Appuyer sur ESC pour quitter cette page et retourner au [Menu Principal].





C. Installation

Pour bloquer le panneau LCD sur le support,

Point 1

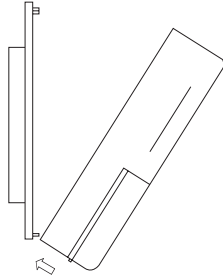

Pousser pour encastrer le panneau LCD sur le support

Point 2

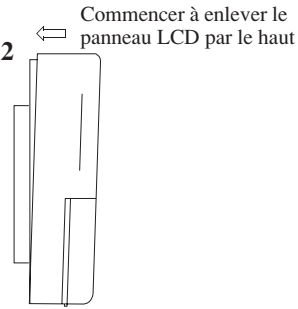

Commencer à enlever le panneau LCD par le haut

Pour enlever le panneau LCD du support,

Point 1

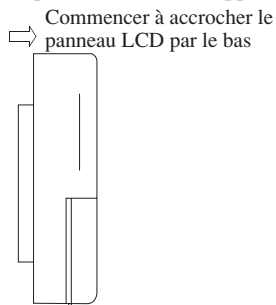

Commencer à accrocher le panneau LCD par le bas

Point 2

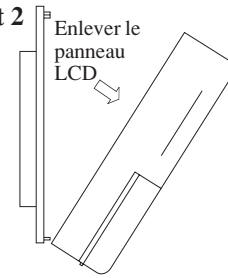

Enlever le panneau LCD

1. Une batterie 'A' de 3 V. D.C. è fournie avec l'afficheur à cristaux liquides sert à garantir que ce dernier indique l'heure exacte si le minuteur est activé.
2. L'afficheur à cristaux liquides est branché à la carte principale à l'aide de la connexion CN8. (Ce branchement est effectué en usine). Prévoir une connexion supplémentaire s'il est nécessaire d'avoir une connexion plus longue entre l'afficheur et PCB. Utiliser un câble de 4 fils ayant la longueur voulue et le brancher entre le plot terminal CN2 sur l'afficheur et le plot terminal CN5 sur PCB. Contrôler si les cosses des câbles sont fixées correctement.
3. Il est également possible de créer un réseau de plusieurs chillers. Brancher les câbles de la façon suivante.

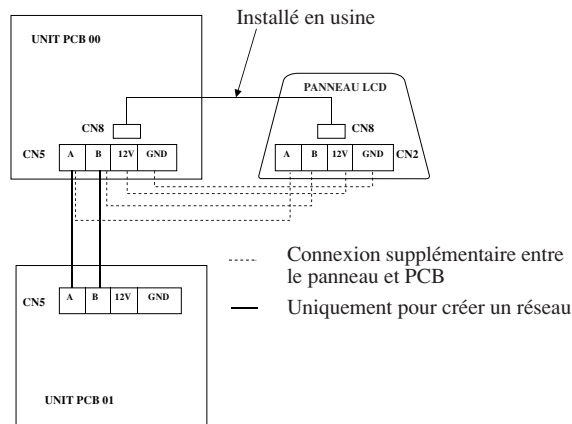



A. Betriebsanleitung

1. Wenn das Gerät einschaltet ist, erscheint die Hauptbildschirmmaske auf dem LCD-Display.

01/01/2003	12:00am
Status	: OFF
Mode	: Cooling
Set Temp	: 12.0°C
	[00]

(Anmerkung: Hierbei handelt es sich nur um ein Beispiel zur Veranschaulichung)

2. Drücken Sie 1 Sekunde lang die Taste ON/OFF, um das ausgeschaltete Gerät mit Statusanzeige OFF einzuschalten. Die Statusanzeige wechselt auf ON und die ON/OFF-LED leuchtet.
3. Drücken Sie 1 Sekunde lang die Taste COOL, wenn Kühlung erforderlich ist, und die Taste HEAT, wenn Heizen erforderlich ist.
4. Die Temperaturanzeige Set Temp bezieht sich auf die Temperatur von Versorgungswasser. Dievom Hersteller vorgenommene Standardeinstellung fürs Kühlen beträgt 12°C und fürs Heizen 40°C.
5. [00] bezieht sich auf die Standardeinstellung für die Panel-ID.
6. Drücken Sie die Taste ▼, um den Status ON oder OFF für den/die Verdichter anzuzeigen.

01/01/2003	12:00am
Compressor 1	: ON
Compressor 2	: OFF
	[00]

7. Drücken Sie die Taste ▼ zweimal, um die Temperatur von Versorgungswasser, Abwasser, Außenluft und Kontrolleur-Panel anzuzeigen.

01/01/2003	12:00am
Water In	: 19.8°C
Water Out	: 25.6°C
Outdoor Air	: 32.2°C
Panel	: 20.5°C
	[00]

8. Drücken Sie die Taste ▲ dreimal, um den Modelltyp der Klimaanlage, die Anzahl der verwendeten Verdichter und die Gerät-Nr. anzuzeigen.

01/01/2003	12:00am
Model	: Chiller
No. Comp	: 1 Comp
Unit No	: 0
	[00]

9. Drücken Sie die Taste ▲, um zu vorherigen Bildschirmmasken zurückzukehren.
10. Drücken Sie die Taste ALARM, um die Liste bisheriger Alarmzustände anzuzeigen oder zu löschen. Bei Auftreten eines Alarmzustands kontaktieren Sie bitte Ihren Fachhändler oder Kundendienst.

DEUTSCH



B. Hauptmenü (Main Menu)

1. Die vom Hersteller eingestellten Standardparameter können mit Hilfe des Hauptmenüs geändert werden. Drücken Sie die Taste ENTER (Eingabetaste), um auf das Hauptmenü zuzugreifen.
2. Das Hauptmenü besteht aus folgenden Untermenüs: Operation (Betrieb), Settings (Einstellungen), Timer, Alarm und Display.

So wird das Hauptmenü verwendet?

Schritt 1

Drücken Sie ENTER (Eingabetaste), um das Untermenü im Hauptmenüfenster anzuzeigen.

Schritt 2

Wählen Sie das gewünschte Untermenü durch Drücken der Taste ▲ oder ▼. Drücken Sie ENTER (Eingabetaste), um das Untermenüfenster zu öffnen.

Schritt 3

Bewegen Sie sich durch Drücken der Taste ▲ oder ▼ zum Parameter, der geändert oder angezeigt werden soll. Drücken Sie ENTER (Eingabetaste), um den Parameter auszuwählen.

Schritt 4

Ändern Sie den Parameter durch Drücken der Taste ▲ oder ▼. Wenn Sie fertig sind, ENTER drücken. Drücken Sie die Taste ESC, um zur vorherigen Bildschirmmaske zurückzukehren, bis die ursprüngliche Bildschirmmaske angezeigt wird.

Anmerkung: Zum Ändern oder zur Ansicht der im Einstellungsmenü programmierten Parameter ist ein Passwort erforderlich.

VORSICHT:

Alle Passwörter sind von Ihrem Fachhändler vor Ort oder vom Kundendienst vorzunehmen. Benutzer sind nicht befugt, den Wert voreingestellter Parameter zu verändern, da das Gerät dadurch beschädigt oder der Betrieb behindert werden kann.

(Operation) Betriebsmenü

Mit diesem Menü kann der Status der Einheit (ein oder aus), der Betriebsmodus der Einheit, die Temperatur des Versorgungswassers und manuelles Entfrostern der Einheit (nur auf Heizmodus zutreffend) eingestellt werden.

(Settings) Einstellungsmenü

Mit diesem Menü können Panel-ID (Standardeinstellung ist [00]) und Parameter für den Betrieb der Einheit (Eingabe eines Passwortes erforderlich) eingestellt, das Passwort geändert und die Paneloption eingestellt werden. Mit der Paneloption können das Hintergrundlicht der LCD-Anzeige, der Kontrast und der Alarmsummer eingestellt, der Bildschirmschoner aktiviert oder inaktiviert und die Zeitsperre für den Bildschirmschoner sowie die Temperaturanzeige in °C oder °F eingestellt werden.

Timermenü

Mit diesem Menü können die Uhr, das Datum und ein 7-Tageplan zum Starten und Stoppen der Einheit eingestellt und der eingerichtete Plan aktiviert oder inaktiviert werden.

Alarmmenü

Mit diesem Menü kann die Liste vergangener Alarmzustände angezeigt und auch gelöscht werden. Es werden bis zu 20 Fehler- bzw. Alarmzustände festgehalten.

Displaymenü

Mit diesem Menü kann die Temperatur des/der Entfrostsensoren/en, die Temperatur des/der Austrittssensoren/en und die Laufzeit des/der Verdichter/s angezeigt werden.



(Main Menu) Hauptmenü

Drücken Sie ENTER, um auf dieses Menü zuzugreifen.

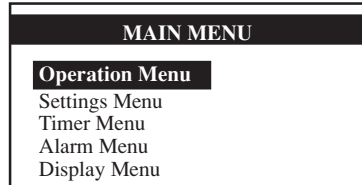

Es gibt 5 Untermenüs unter [Main Menu]. Drücken Sie ▲ oder ▼, um ein Untermenü auszuwählen, drücken Sie ENTER, um das Untermenüfenster zu öffnen, oder die Taste ESC, um zur Hauptbildschirmmaske zurückzukehren.

(Operation Menu) Betriebsmenü

Wählen Sie vom Hauptmenü [Main Menu] die Option [Operation Menu] und drücken Sie ENTER, um das Untermenüfenster zu öffnen.

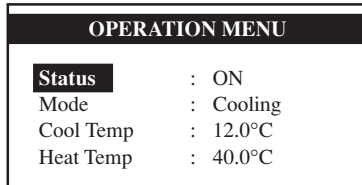

Hier werden einige allgemeine Einstellungen angezeigt. Drücken Sie die Taste ▲ oder ▼, um die gewünschte Einstellung auszuwählen, drücken Sie ENTER, um das Einstellungsfenster zu öffnen, oder die Taste ESC, um zum Hauptmenü [Main Menu] zurückzukehren.

(Settings Menu) Einstellungsmenü

Wählen Sie vom Hauptmenü [Main Menu] die Option [Settings Menu] und drücken Sie ENTER, um das Untermenüfenster zu öffnen.

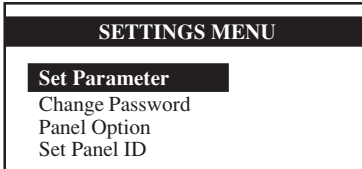

Hier werden einige erweiterte Einstellungen angezeigt. Drücken Sie die Taste ▲ oder ▼, um die gewünschte Einstellung auszuwählen, drücken Sie ENTER, um das Einstellungsfenster zu öffnen, oder die Taste ESC, um zum Hauptmenü [Main Menu] zurückzukehren.

Panel Option

Wählen Sie vom Einstellungsmenü [Settings Menu] die Option [Panel Option] in [Settings Menu] und drücken Sie ENTER, um das Optionsfenster zu öffnen.

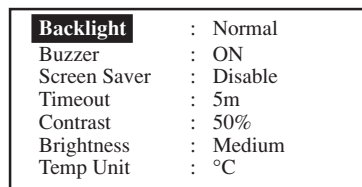

Drücken Sie ▲ oder ▼, um die gewünschte Einstellung auszuwählen, und ENTER, um das Einstellungsfenster zu öffnen. Drücken Sie ▲ oder ▼, um die gewünschte Option auszuwählen, und ENTER, um den Wert auszuwählen. Drücken Sie ESC, um zum Einstellungsmenü [Settings Menu] zurückzukehren.

DEUTSCH





(Timer Menu) Timermenü

Wählen Sie vom Hauptmenü [Main Menu] die Option [Timer Menu] und drücken Sie ENTER, um das Optionsfenster zu öffnen.

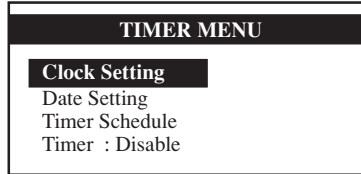

Alle Timer-/ Zeitplaneinstellungen erscheinen in diesem Menü. Drücken Sie ▲ oder ▼, um die gewünschte Einstellung auszuwählen, drücken Sie ENTER, um das Einstellungsfenster zu öffnen, oder die Taste ESC, um zum Hauptmenü [Main Menu] zurückzukehren.

Einstellen der Zeit

Wählen Sie vom Timermenü die Option [Clock Setting] und drücken Sie ENTER, um das Optionsfenster zu öffnen.

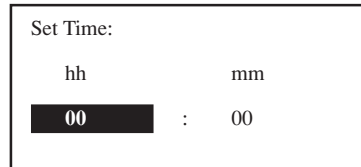

Drücken Sie die Taste ▲ oder ▼, um die gewünschte Option auszuwählen, und ENTER, um den Wert auszuwählen. Drücken Sie die Taste ESC, um zum [Time Menu] zurückzukehren.

Einstellen des Datums

Wählen Sie vom [Time Menu] die Option [Date Setting] und drücken Sie ENTER, um das Optionsfenster zu öffnen.

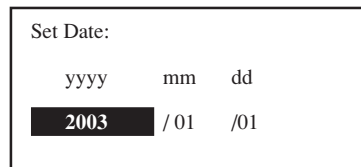

Drücken Sie die Taste ▲ oder ▼, um die gewünschte Option auszuwählen, und ENTER, um den Wert auszuwählen. Drücken Sie die Taste ESC, um zum [Time Menu] zurückzukehren.

Einstellen des Zeitplans

Wählen Sie vom Timermenü die Option [Schedule Timer] und drücken Sie ENTER, um das Optionsfenster zu öffnen.

	Timer 1	Timer 2	
	ON	OFF	ON OFF
Sun	0800	1600	----
Mon	0800	1600	----
Tue	0800	1600	----
Wed	0800	1600	----

Bei diesem Menü handelt es sich um einen für 7 Tage programmierbaren Timerplan. Pro Tag gibt es zwei ON/OFF bzw. Ein- und Ausschaltereignisse. Sie können wahlweise für jeden Tag (Sonntag - Samstag) die Ein- und Ausschaltzeit des Timers festlegen.

Vor der Verwendung dieser Zeitplanfunktion muss der [Timer] im [Timer Menu] aktiviert werden. Drücken Sie die Taste ESC, um zum Timermenü [Timer Menu] zurückzukehren.



(Alarm Menu) Alarmmenü

Wählen Sie vom Hauptmenü [Main Menu] das Alarmuntermenü [Alarm Menu] und drücken Sie ENTER, um das Untermenüfenster zu öffnen.

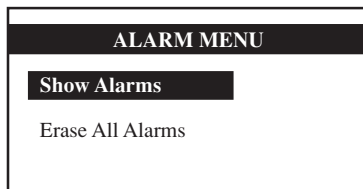

In dieser Funktion werden alle zuvor aufgetretenen Fehler-/ Alarmzustände aufgezeichnet. Benutzer können diese Aufzeichnungen anzeigen lassen oder löschen. Es können hier bis zu 20 Fehler- bzw. Alarmzustände festgehalten werden. Drücken Sie die Taste ESC, um zum Hauptmenü [Main Menu] zurückzukehren.

Alarm Anzeigen

Wählen Sie vom [Alarm Menu] die Option [Show Alarm] und drücken Sie ENTER, um das Optionsfenster zu öffnen.

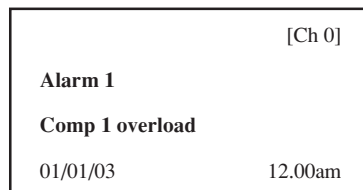

Die Aufzeichnung zeigt folgendes an:

- Alarmtyp
- Datum des aufgetretenen Alarms
- Zeit des aufgetretenen Alarms
- Einheit des aufgetretenen Alarms (Kühler-ID (CH))

Außerdem können Benutzer die Alarmaufzeichnung in diesem Menü löschen. Drücken Sie die Taste ESC, um zum [Alarm Menu] zurückzukehren.

(Display Menu) Displaymenü

Wählen Sie vom Hauptmenü [Main Menu] das Displaymenü [Display Menu] und drücken Sie ENTER, um das Untermenüfenster zu öffnen.

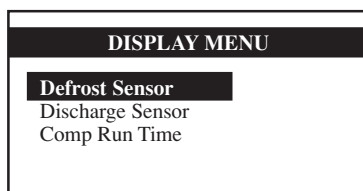

In diesem Menü wird die Temperatur des Entfrostsensors [Defrost Sensor], die Temperatur des Austrittssensors am Verdichter [Discharge Sensor] und die Laufzeit des Verdichters [Comp Run Time] angezeigt. Darüber hinaus kann hier die Aufzeichnung über die Laufzeit des Verdichters gelöscht werden (Passwort erforderlich). Drücken Sie die Taste ESC, um zum Hauptmenü [Main Menu] zurückzukehren.

DEUTSCH



C. Installation

Beim Befestigen der LCD-Anzeige an der Halterung,

Schritt 1

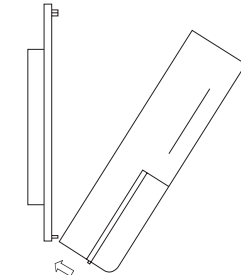

die LCD-Anzeige zunächst unten festhaken

Schritt 2

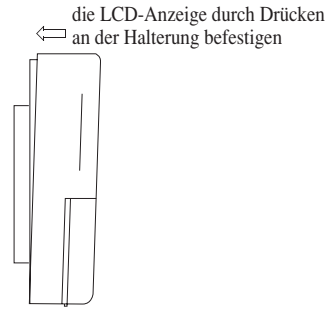

die LCD-Anzeige durch Drücken an der Halterung befestigen

Beim Abnehmen der LCD-Anzeige von der Halterung

Schritt 1

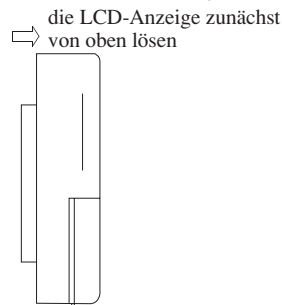

die LCD-Anzeige zunächst von oben lösen

Schritt 2

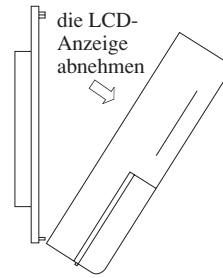

die LCD-Anzeige abnehmen

1. Eine 3V-Gleichstrom-Batterie ist im Lieferumfang der LCD-Anzeige enthalten.. Sie wird verwendet, um dafür zu sorgen, dass die LCD-Anzeige Echtzeit anzeigt, wenn der Timer eingestellt ist.
2. Die LCD-Anzeige ist mittels CN8-Anschluss mit der Hauptplatine verdrahtet. (Dies wurde vom Hersteller vorgenommen)

Wenn zwischen LCD-Anzeige und Hauptplatine längere Drähte erforderlich sind, wird eine Alternative verwendet. Benutzen Sie ein 4-adriges Kabel der gewünschten Länge und schließen Sie es an die Anschlussklemme CN2 an der LCD-Anzeige sowie an die Anschlussklemme CN5 an der Hauptplatine an. Achten Sie darauf, dass die Drähte an die korrekten Anschlussklemmen angeschlossen werden.

3. Kühler können miteinander vernetzt werden. Führend Sie hierzu die Verdrahtung wie gezeigt durch.

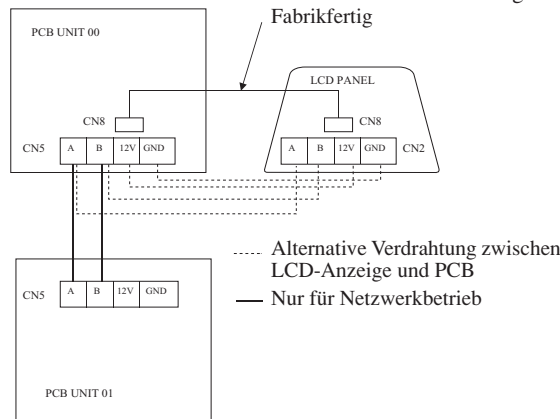



A. Visualizzazione Parametri

1. Quando l'unità è alimentata, il display LCD mostra la videata principale.

01/01/2003	12:00am
Stato	: OFF
Modo	: Refrigerazione
Temp. Config.	: 12.0°C
	[00]

(Nota: Questo è soltanto un esempio illustrativo)

2. Premere il pulsante ON/OFF per 1 secondo per accendere l'unità, se lo stato indicato è OFF. Sarà allora indicato lo stato di ON. Il LED ON/OFF si accende.
3. Premere il pulsante COOL per 1 secondo per attivare il sistema in modalita Refrigerazione; premere il pulsante Heat per attivare il sistema in modalita Riscaldamento.
4. La Temperatura configurata si riferisce alla temperatura dell'acqua in ingresso, i valori preimpostati in fabbrica sono di 12°C in refrigerazione e 40°C in riscaldamento.
5. [00] si riferisce alla configurazione da fabbrica per l'identificazione del pannello.
6. Premere il pulsante ▼ una volta per vedere se il/i compressore/i è acceso/i oppure spento/i.

01/01/2003	12:00am
Compressore 1	: ON
Compressore 2	: OFF
	[00]

7. Premere il pulsante ▼ due volte per vedere la temperatura dell'acqua all'ingresso, dell'acqua all'uscita, dell'aria esterna e dell'temperatura pannello di controllo.

01/01/2003	12:00am
Acqua all'ingresso	: 12.5°C
Acqua all'uscita	: 7.3°C
Aria esterna	: 32.2°C
Pannello	: 20.5°C
	[00]

8. Premere il pulsante ▼ tre volte per vedere il tipo di unita, il numero di compressori utilizzati e il numero dell'unità.

01/01/2003	12:00am
Modello	: Chiller
No. Comp.	: 1 Comp.
No. dell'unità	: 0
	[00]

9. Premere il pulsante ▲ per tornare alle videate precedenti.
10. Premere il pulsante ALARM per visualizzare oppure cancellare lo storico degli allarmi. Nel caso venga segnalato un allarme, si consiglia di contattare personale specializzato.



B. Menu Principale

1. Eventuali modifiche all'impostazione dei parametri vanno effettuate attraverso il menu principale. Premere il pulsante ENTER per passare al Menu Principale.
2. Il Menu Principale è costituito dal Menu Operazione, Menu Configurazioni, Menu Timer, Menu Allarme e Menu Display.

Come si usa il Menu Principale?

Passo 1

Premere ENTER per vedere i sub-menu del Menu Principale.

Passo 2

Passare al sub-menu desiderato premendo il pulsante ▲ oppure ▼. Premere ENTER per selezionare il sub-menu.

Passo 3

Passare al parametro che si desidera modificare oppure visualizzare premendo il pulsante ▲ oppure ▼. Premere ENTER per selezionare il parametro.

Passo 4

Modificare il parametro premendo il pulsante ▲ oppure ▼. Dopo aver completato l'operazione premere ENTER.

Premere ESC per tornare alla videata precedente tante volte fino a raggiungere la videata iniziale.

Nota: Per effettuare dei cambi o vedere il parametro di regolazione nel menu delle regolazioni è necessaria la password.

AVVERTENZA:

Si consiglia di far effettuare tutte le operazioni per le quali è necessario introdurre la password rivenditore locale / personale di assistenza tecnica. Modifiche improprie dei valori dei parametri di configurazione potrebbero causare danni all'unità oppure essere causa di malfunzionamenti.

Menu Operazione

Questo menu permette di modificare lo stato dell'unità (accesa oppure spenta), modificare la modalità di funzionamento, configurare la temperatura dell'acqua e comandare lo sbrinamento manuale (soltanto per la modalità riscaldamento).

Menu Configurazioni

Questo menu permette di configurare il pannello ID (la configurazione da fabbrica è [00]), configurare il parametro per funzionamento dell'unità (è necessario introdurre la password), modificare la password e configurare le opzioni del pannello.

Le opzioni del pannello permettono di controllare la luce di fondo e il contrasto dello schermo LCD, configurare il cicalino di allarme, attivare e disattivare lo screen saver, configurare il tempo di attesa per attivazione dello screen saver e configurare l'unità di misura della temperatura in °C oppure °F.

Menu Timer

Questo menu permette di impostare ora e data, pianificare per un periodo di 7 giorni accensioni e spegnimenti, attivare o sospendere la pianificazione.

Menu Allarme

Questo menu permette di vedere lo storico degli allarmi e anche cancellare questo storico. Nel pannello possono essere memorizzati fino a 20 record di malfunzionamenti / allarmi.

Menu Display

Questo menu permette di vedere la temperatura di sbrinamento, la temperatura di scarico e il tempo di funzionamento del/dei compressore/i.





Menu Principale

Premere ENTER per accedere a questo menu.



Quest'unità è dotata di 5 sub-menu nel [Menu Principale]. Premere ▲ oppure ▼ per selezionare il sub-menu desiderato, premere ENTER per l'accesso a un sub-menu oppure premere ESC per uscire e tornare alla videata del Menu Principale.

Menu Operazione

Selezionare [Menu Di Operazione] nel [Menu Principale] e premere ENTER per accedere a questo menu.



Qui si trovano alcuni parametri di configurazione normali. Premere ▲ oppure ▼ per selezionare il parametro desiderato, premere ENTER per l'accesso alla configurazione oppure premere ESC per uscire e tornare al [Menu Principale].

Menu Delle Configurazioni

Selezionare [Menu Configurazioni] nel [Menu Principale] e premere ENTER per accedere a questo menu.



Qui si trovano alcuni parametri di configurazione avanzata. Premere ▲ oppure ▼ per selezionare il parametro desiderato, premere ENTER per l'accesso alla configurazione oppure premere ESC per uscire e tornare al [Menu Principale].

Opzioni del Pannello

Selezionare [Opzioni del Pannello] nel [Menu Delle Configurazioni] e premere ENTER per accedere a questo menu.

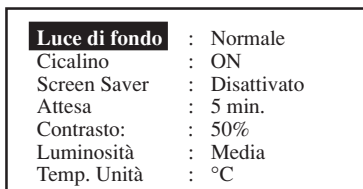

Premere ▲ oppure ▼ per selezionare il parametro desiderato, premere ENTER per accedere alla configurazione del parametro.

Premere ▲ oppure ▼ per selezionare l'opzione desiderata, premere ENTER per accedere alla configurazione della opzione.

Premere ESC per uscire e tornare al [Menu Configurazioni].



Menu Timer

Selezionare [Menu Timer] nel [Menu Principale] e premere ENTER per accedere a questo menu.



Tutte le configurazioni relative ad orario e impostazione data, pianificazioni di funzionamento sono incluse in questo menu. Premere ▲ oppure ▼ per selezionare la configurazione desiderata, premere ENTER per accedere alla configurazione oppure premere ESC per uscire e tornare al [Menu Principale].

Impostazione Orario

Selezionare [Impostazione Orario] nel [Menu Timer] e premere ENTER per accedere a questo menu.

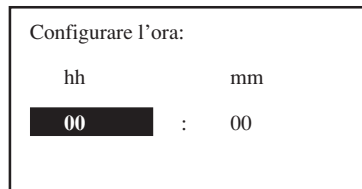

Premere ▲ oppure ▼ per selezionare l'opzione desiderata, premere ENTER per selezionare l'opzione. Premere ESC per uscire e tornare al [Menu del Timer].

Impostazione Data

Selezionare [Impostazione Data] nel [Menu Timer] e premere ENTER per accedere a questo menu.

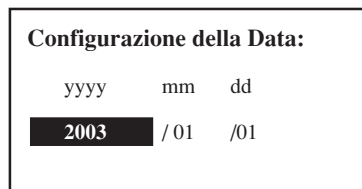

Premere ▲ oppure ▼ per selezionare l'opzione desiderata, premere ENTER per selezionare l'opzione. Premere ESC per uscire e tornare al [Menu Timer].

Configurare Pianificazione Accensione/Spengimento

Selezionare [Orario del Timer] nel [Menu Timer] e premere ENTER per l'accesso a questo menu.

	Timer 1	Timer 2	
	ON	OFF	ON OFF
Dom.	0800	1600	-----
Lun.	0800	1600	-----
Mar.	0800	1600	-----
Mer.	0800	1600	-----

La programmazione può essere effettuata per un periodo di 7 giorni. Sono possibili 2 eventi ON/OFF per ogni giorno.

L'utente può selezionare l'attivazione o meno del timer per ogni giorno (es.: Sabato - Domenica). Per rendere effettiva la programmazione, è necessario abilitare la funzione / parametro [Timer] nel [Menu Timer].

Premere ESC per uscire e tornare al [Menu Timer].



Menu Allarmi

Selezionare [Menu Allarmi] nel [Menu Principale] e premere ENTER per l'accesso a questo menu.

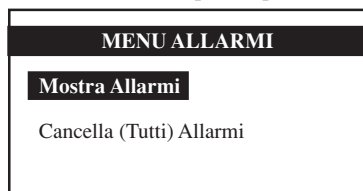

Qui sono registrati tutti i malfunzionamenti / allarmi occorsi precedentemente. L'utilizzatore può vedere o cancellare questi record. Nel pannello è possibile memorizzare fino a 20 record di malfunzionamenti / allarmi. Premere ESC per uscire e tornare al [Menu Principale].

Mostra Allarmi

Selezionare [Mostra Allarmi] nel [Menu Allarmi] e premere ENTER per accedere a questo menu.

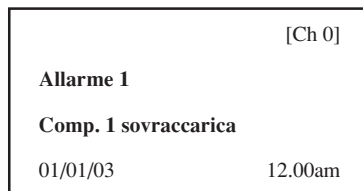

Il registro mostra:

- Tipo di Allarme
- Data nella quale si è registrato l'allarme
- Ora nella quale si è registrato l'allarme
- Unità nella quale si è registrato l'allarme (ID del Chiller)

Inoltre, l'utente può cancellare il registro degli allarmi in questo menu. Premere ESC per uscire e tornare al [Menu Di Allarme].

Menu Display

Selezionare [Menu Display] nel [Menu Principale] e premere ENTER per accedere a questo menu.



Accedendo a questo menu è possibile visualizzare la temperatura di sbrinamento, la temperatura di scarico del/i compressore/i e il tempo di funzionamento del/i del compressore/i. L'utente può azzerare il record del tempo di funzionamento del compressore (In questo caso necessario inserire la password).

Premere ESC per uscire e tornare al [Menu Principale].



C. Installazione / Rimozione del Pannello di Controllo

Installazione del pannello LCD sul supporto,

Passo 1

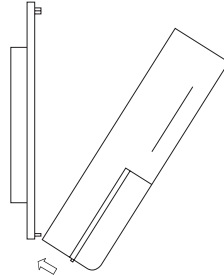

Incastrare il pannello LCD sulla parte inferiore del supporto

Passo 2

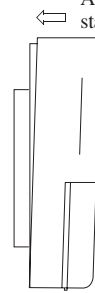

Agganciare il pannello LCD alla staffa di supporto

Rimozione del pannello LCD dal supporto,

Passo 1

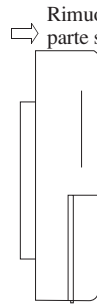

Rimuovere il pannello LCD dalla parte superiore del supporto

Passo 2

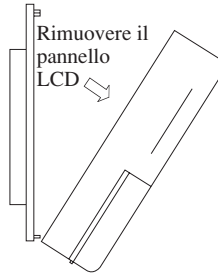

Rimuovere il pannello LCD

1. Una batteria da 3V DC è fornita con il pannello LCD. Serve per assicurare che venga mostrata l'ora corretta una volta che il Timer è stato impostato.
2. Il pannello LCD è connesso alla scheda principale tramite la connessione CN8. (Questa connessione è effettuata in fabbrica) Nel caso in cui sia necessaria una connessione più lunga (tra LCD e PCB), sarà necessario predisporre una connessione **alternativa**. Usare un cavo da 4 fili della lunghezza necessaria e collegare questo cavo tra il blocchetto terminale CN2 sull' LCD e il blocchetto terminale CN5 sul PCB. Assicurarsi che i terminali dei cavi siano correttamente fissati.
3. È anche possibile realizzare una rete di più chiller. Collegare i cavi del seguente modo.

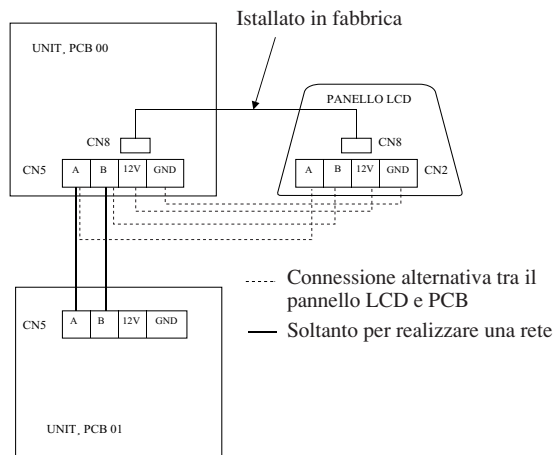



A. Guía de utilización

1. Una vez encendido el acondicionador, el LCD muestra la pantalla principal

01/01/2003	12:00am
Status	: OFF
Mode	: Cooling
Set Temp	: 12.0°C
	[00]

(Nota: esta pantalla es sólo un ejemplo ilustrativo)

2. Pulse el botón ON/OFF durante 1 para encender la unidad si "status" (estado) indica OFF. Cambiará a ON. Se iluminará el LED ON/OFF.
3. Pulse el botón COOL durante 1 segundos si desea el funcionamiento de refrigeración o el botón HEAT si desea calefacción.
4. La indicación Set Temp hace referencia a la temperatura del agua y, por defecto, indicará 12°C para refrigeración y 40°C para calefacción.
5. [00] hace referencia al valor de fábrica para la identificación del panel.
6. Pulse el botón ▼ para visualizar el estado ON/OFF del compresor (es).

01/01/2003	12:00am
Compressor 1	: ON
Compressor 2	: OFF
	[00]

7. Pulse el botón ▼ dos veces para visualizar la temperatura del agua de entrande, del agua de salida, del aire exterior y del panel del controlador.

01/01/2003	12:00am
Water In	: 19.8°C
Water Out	: 25.6°C
Outdoor Air	: 32.2°C
Panel	: 20.5°C
	[00]

8. Pulse el botón ▼ dos veces para visualizar el modelo de acondicionador de aire, número de compresores que utiliza y no. de unidad.

01/01/2003	12:00am
Model	: Chiller
No. Comp	: 1 Comp
Unit No	: 0
	[00]

9. Pulse el botón ▲ para volver a las pantallas anteriores.
10. Pulse el botón ALARM para visualizar o borrar la historia de alarmas. Si se produce una alarma, póngase en contacto con su distribuidor o con un servicio técnico.

ESPAÑOL





B. Menú Principal

1. Se pueden hacer cambios en los parámetros de fábrica. Esto se hace en el menú principal. Pulse el botón ENTER para acceder a este menú.
2. El menú principal está formado por el menú de operación, menú de ajustes, menú de programación, menú de alarmas y menú de display.

Cómo se utiliza el Menú Principal?

Paso 1

Pulse ENTER para visualizar los submenús del Menú Principal.

Paso 2

Vaya al submenú que desee pulsando el botón ▲ o ▼. Pulse ENTER para seleccionar el submenú.

Paso 3

Vaya al parámetro que desee cambiar o visualizar pulsando el botón ▲ o ▼. Pulse ENTER para seleccionar este parámetro.

Paso 4

Cambie el parámetro pulsando el botón ▲ o ▼. Una vez completado, pulse ENTER. Pulse ESC para volver a la pantalla anterior hasta que se muestre la pantalla inicial.

Nota: El parámetro introducido en el menú de ajuste requiere una contraseña para cualquier cambio o para la visualización del parámetro.

AVISO:

La introducción de las contraseñas debe ser realizada por el distribuidor/servicio técnico local. El usuario no puede el valor de los parámetros, ya que puede dañar la unidad o alterar su funcionamiento.

Menú de Operación

Este menú permite ajustar el estado de la unidad (on u off), ajustar el modo de operación de la unidad, la temperatura del agua y desescarchar manualmente la unidad (aplicable sólo para el modo de calefacción).

Menú de Ajustes

Este menú permite ajustar la ID del panel (de fábrica [00]), ajustar el parámetro para el funcionamiento de la unidad (requiere la introducción de contraseña), cambiar la contraseña y ajustar las opciones del panel.

Las opciones del panel nos permiten ajustar la luz de fondo y el contraste del LCD, ajustar el zumbador de la alarma y desactivar el ahorro de energía de pantalla y ajustar el tiempo de ahorro de energía de pantalla y ajustar el display de temperatura en °C o °F.

Menú de Programador

Este menú permite ajustar el reloj, ajustar la fecha, poner un programa de 7 días para la puesta en marcha y parada del acondicionador y activar y desactivar el programa.

Menú de Alarmas

Este menú permite visualizar la historia de alarmas y también borrar el registro. El panel puede guardar hasta 20 registros de fallo/alarma.

Menú de Display

Este menú permite visualizar la temperatura del(de los) menús de desescarche, la temperatura del(de los) sensores de descarga y el tiempo de funcionamiento del(de los) compresor(es). and compresor(s) run time.



Menú Principal

Pulse ENTER para acceder a este menú.

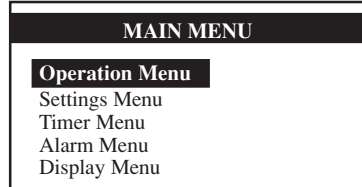

Hay 5 submenús en el Menú principal. Pulse ▲ o ▼ para seleccionar los submenú y pulse ENTER para acceder al submenú o pulse ESC para salir a la pantalla del menú principal.

Menú de Operación

Seleccione [Operation Menu] en [Main Menu] y pulse ENTER para acceder a este menú.

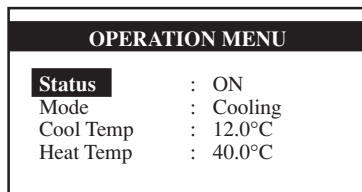

Aquí se pueden encontrar algunos ajustes normales. Pulse ▲ o ▼ para seleccionar el ajuste requerido y ENTER para acceder a los ajustes o pulse ESC para salir a [Main Menu].

Menú de Ajustes

Selecciones [Settings Menu] en [Main Menu] y pulse ENTER para acceder a este menú.

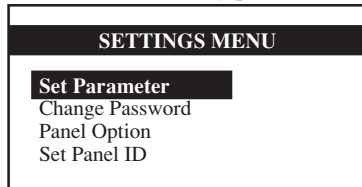

Aquí encontrará algunos ajustes. Pulse ▲ o ▼ para seleccionar el ajuste necesario y pulse ENTER para confirmar el ajuste o pulse ESC para salir a [Main Menu].

Opciones de Panel

Seleccione [Panel Option] en [Settings Menu] y pulse ENTER para acceder a este menú.

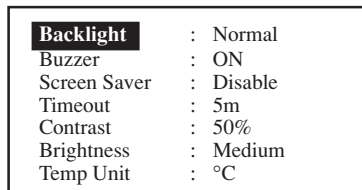

Pulse ▲ o ▼ para seleccionar el ajuste requerido, pulse ENTER para introducir el ajuste. Pulse ▲ o ▼ para seleccionar la opción deseada y pulse ENTER para confirmar. Pulse ESC para salir a [Settings Menu].

ESPAÑOL



Menú La Hora

Seleccione [Timer Menu] en [Main Menu] y pulse ENTER para acceder a este menú.

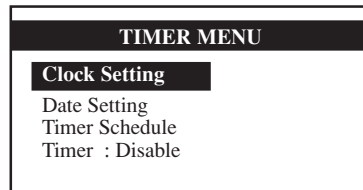

Todos los ajustes de programación se incluyen en este menú. Pulse ▲ o ▼ para seleccionar el ajuste necesario y pulse ENTER para confirmar el ajuste o ESC para salir a [Main Menu].

Ajuste de la Hora

Seleccione [Clock Setting] en [Timer Menu] y pulse ENTER para acceder a este menú.

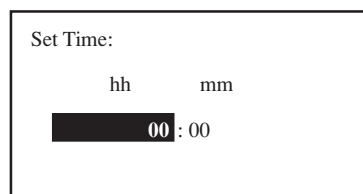

Pulse ▲ o ▼ para seleccionar la opción deseada y pulse ENTER para confirmarla. Press ESC to exit to [Timer Menu].

Ajuste de Fecha

Seleccione [Date Setting] en [Timer Menu] y pulse ENTER para acceder a este menú

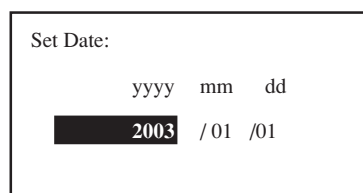

Pulse ▲ o ▼ para seleccionar la opción deseada y pulse ENTER para confirmar. Pulse ESC para salir a [Timer Menu].

Ajuste del Programa

Seleccione [Schedule Timer] en [Timer Menu] y pulse ENTER para acceder a este menú.

	Timer 1	Timer 2	
	ON	OFF	ON OFF
Sun	0800	1600	-----
Mon	0800	1600	-----
Tue	0800	1600	-----
Wed	0800	1600	-----

Este es el menú de programación de 7 días. Hay dos 2 opciones ON/OFF en un día. El usuario puede elegir ajustar el programador ON/OFF cada día (domingo - sábado).

Antes de poder utilizar este programa, el usuario debe ajustar el [Tiempo] en el menú [Programador] para su activación.

Pulse ESC para salir a [Timer Menu].

Menú de Alarmas

Seleccione [Alarm Menu] en [Main Menu] y pulse ENTER para acceder a este menú.

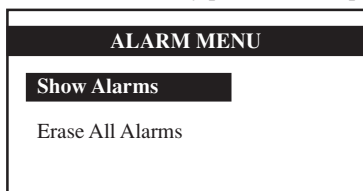

Esta pantalla guarda todos los fallos/alarmas ocurridos previamente. El usuario puede extraer o borrar estos registros. El panel puede guardar hasta 20 registros de fallos / alarmas. Pulse ESC para salir a [Main Menu].

Mostrar alarmas

Selecciones [Show Alarm] en [Alarm Menu] y pulse ENTER para acceder a este menú.

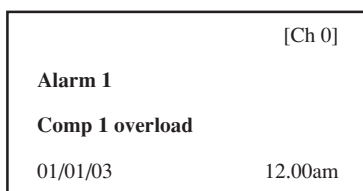

El registro muestra: - Tipo de alarma
- Fecha de la alarma
- Hora de la alarma
- Unidad en la que se ha producido la alarma (ID de la unidad)

Además, el usuario puede borrar el registro de alarmas en este menú. Pulse ESC para salir a [Alarm Menu].

Menú de Display

Selecciones [Display Menu] en [Main Menu] y pulse ENTER para acceder a este menú.

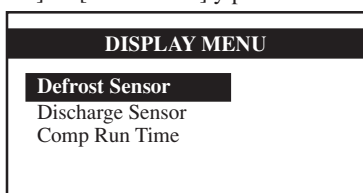

Este menú visualiza la temperatura del sensor de desescarche, la temperatura del sensor de descarga del compresor y el tiempo de funcionamiento del compresor. Asimismo, el usuario puede borrar el registro de tiempo de funcionamiento del compresor (Requiere Contraseña). Pulse ESC para salir a [Main Menu].

ESPAÑOL



C. Instalación

Para fijar el panel LCD en el soporte,

Paso 1

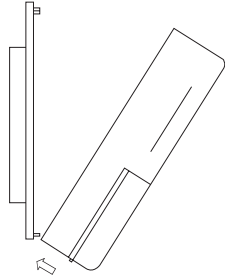

En primer lugar, enganchar el panel en la parte inferior.

Paso 2

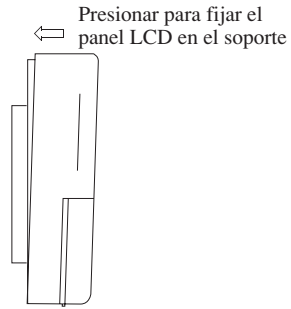

Presionar para fijar el panel LCD en el soporte

Para retirar el panel LCD del soporte,

Paso 1

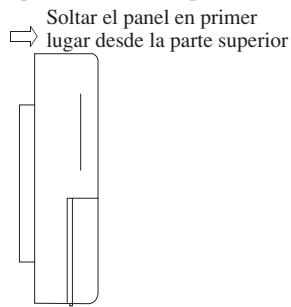

Soltar el panel en primer lugar desde la parte superior

Paso 2

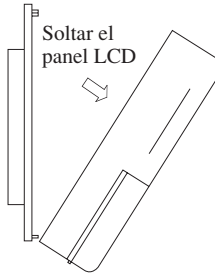

Soltar el panel LCD

1. Se incluye una pila de 3V DC con el LCD. Se utiliza para garantizar que el LCD visualiza la hora real tras ajustarse el programador.
2. El LCD se conecta al cuadro principal con una conexión CN8 (instalada en fábrica). Si la conexión entre el LCD y el PCB debe ser más larga, se **utilizará** otra alternativa. Utilice un cable de hilos de la longitud deseada y conecte este Asegúrese de conectar los terminales de cables correctos. Asegúrese de que los colores de los cables son los correctos.
3. Los acondicionadores pueden conectarse en red. Conecte los cables según se muestra.

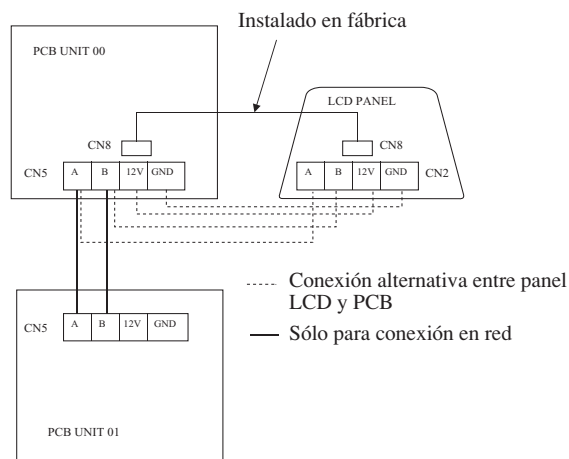



A. Руководство по эксплуатации

1. После включения блока в сеть на ЖКИ отображается главный информационный экран

01/01/2003	12:00am
Состояние	: ВЫКЛ
Режим	: Охлаждение
Уст. темп	: 12,0ЛьС
[00]	

(Примечание: Данный пример приведен только для иллюстрации)

2. Если показано состояние ВЫКЛ, включите блок нажатием кнопки ВКЛ/ВЫКЛ в течение 1 секунды. На экране появится состояние ВКЛ. Загорится индикатор ВКЛ/ВЫКЛ.
3. Для охлаждения нажмите в течение 1 секунды кнопку ОХЛАЖДЕНИЕ, для обогрева – кнопку ОБОГРЕВ.
4. Параметр “Уст. темп.” означает температуру входящей воды. Заводская установка: 12ЛьС для охлаждения, 40ЛьС – для обогрева.
5. [00] – идентификационный номер панели, установленный на заводе.
6. Для того, чтобы увидеть состояние компрессора(ов) (включен/выключен), нажмите один раз кнопку ▼.

01/01/2003	12:00am
Компрессор 1	: ВКЛ
Компрессор 2	: ВЫКЛ
[00]	

7. Нажмите кнопку ▼ дважды для того, чтобы увидеть температуру входящей воды, исходящей воды, наружного воздуха и панели управления.

01/01/2003	12:00am
Вх. вода	: 19,8ЛьС
Исх. вода	: 25,6ЛьС
Нар. воздух	: 32,2ЛьС
Панель	: 20,5ЛьС
[00]	

8. Для того, чтобы увидеть модель кондиционера, номер используемого компрессора и номер блока, нажмите кнопку ▼ трижды.

01/01/2003	12:00am
Модель	: Охладитель
№ компр.	: 1 компр.
№ блока	: 0
[00]	

9. Для возврата к предыдущим экранам нажмите кнопку ▲.
10. Для того, чтобы просмотреть или очистить историю срабатывания сигнализации, нажмите кнопку СИГНАЛ. В случае срабатывания сигнализации обратитесь к своему дилеру или сервисной организации.

РУССКИЙ





В. Главное меню

1. Установленные на заводе-изготовителе значения параметров можно изменять в Главном меню. Для того, чтобы перейти в главное меню, нажмите кнопку ВВОД.
2. Главное меню состоит из следующих подменю: Работа, Параметры, Таймер, Тревога и Дисплей.

Как пользоваться Главным меню?

Шаг 1

Нажмите ВВОД, чтобы открыть список подменю в Главном меню.

Шаг 2

Нажимая кнопки ▲ или ▼, перейдите к требуемому подменю. Выберите подменю нажатием кнопки ВВОД.

Шаг 3

Нажимая кнопки ▲ или ▼, перейдите к параметру, который вы хотите просмотреть или изменить. Выберите этот параметр нажатием кнопки ВВОД.

Шаг 4

Для изменения параметра нажимайте кнопки ▲ или ▼. Завершив операцию, нажмите ВВОД. Для того, чтобы вернуться к предыдущему экрану, нажмите кнопку ESC. Нажимайте эту кнопку последовательно до возврата к исходному экрану.

Примечание: Для просмотра или изменения установочного параметра в меню "Параметры" необходимо ввести пароль.

ВНИМАНИЕ:
Ввод пароля должен производиться только квалифицированным персоналом местного дилера или сервисной организации. Пользователям запрещается изменять значение установочного параметра, так как это может привести к выходу аппарата из строя или сбоям в его работе.

Меню Работа

Данное меню позволяет изменять состояние блока (включать-выключать), устанавливать режимы работы.

Меню Параметры

С помощью этого меню можно изменять идентификационный номер панели (заводская установка [00]), значение установочного параметра для работы блока (требуется ввод пароля), пароль и настройки панели. Настройки панели позволяют устанавливать подсветку и контрастность ЖКИ, настраивать звуковую сигнализацию, активировать и отключать экранную заставку, устанавливать задержку включения заставки и переключать отображение температуры между ЛЬС и ЛЬФ.

Меню Таймер

Это меню позволяет устанавливать время, дату, график включения/выключения блока на 7 дней, а также активировать и инактивировать установленный график.

Меню Тревога

Это меню позволяет просматривать историю срабатывания сигнализации и производить ее очистку. Панель может хранить до 20 записей о нештатных ситуациях / срабатываниях сигнализации.

Меню Дисплей

С помощью этого меню можно просматривать температуру датчика(ов) оттаивания, температуру датчика(ов) выброса и время работы компрессора(ов).



Главное меню

Для перехода в это меню нажмите ВВОД.



[Главное меню] содержит 5 подменю. Для выбора подменю нажимайте ▲ или ▼, для входа в подменю нажмите ВВОД, для возврата к главному экрану – ESC.

Меню Работа

Выберите [Работа] в [Главном меню] и нажмите ВВОД, чтобы войти в это меню.

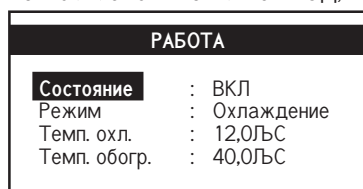

Здесь находятся некоторые обычные параметры. Выберите требуемый параметр нажатием кнопок ▲ или ▼ откройте его, нажав ВВОД. Для выхода в [Главное меню] нажмите ESC.

Параметры

Выберите подменю [Параметры] в [Главном меню] и нажмите ВВОД, чтобы перейти в него.

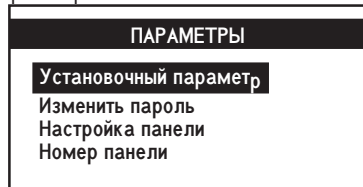

Это меню содержит некоторые специальные настройки. Выберите требуемый параметр с помощью кнопок ▲ или ▼ и откройте этот параметр, нажав ВВОД. Для возврата в [Главное меню] нажмите ESC.

Настройка панели

Выберите [Настройка панели] в меню [Параметры] и нажмите ВВОД для входа в это меню.



Выберите требуемый параметр с помощью кнопок ▲ или ▼ и откройте этот параметр, нажав ВВОД. Выберите требуемую опцию с помощью кнопок ▲ или ▼ и введите эту опцию, нажав ВВОД. Для возврата в меню [Параметры] нажмите ESC.

РУССКИЙ



Меню Таймер

В [Главном меню] выберите [Таймер] и нажмите ВВОД для перехода в это меню.

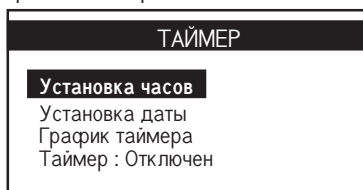

В данном меню содержатся все настройки таймера / графика работы. Выберите требуемый параметр с помощью кнопок ▲ или ▼. Для входа в него нажмите кнопку ВВОД. Для выхода в [Главное меню] нажмите ESC.

Установка времени

Выберите пункт [Установка часов] в меню [Таймер] и нажмите ВВОД для входа в это меню.

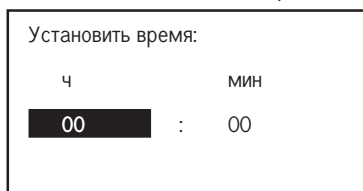

Выберите требуемую опцию с помощью кнопок ▲ или ▼ и введите эту опцию, нажав ВВОД. Для возврата в меню [Таймер] нажмите ESC.

Установка даты

Выберите пункт [Установка даты] в меню [Таймер] и нажмите ВВОД для входа в это меню.



Выберите требуемую опцию с помощью кнопок ▲ или ▼ и введите эту опцию, нажав ВВОД. Для возврата в меню [Таймер] нажмите ESC.

Установка графика

Выберите пункт [График таймера] в меню [Таймер] и нажмите ВВОД для входа в это меню.

	Таймер 1	Таймер 2		
	ВКЛ	ВЫКЛ	ВКЛ	ВЫКЛ
Вс	0800	1600	----	----
Пн	0800	1600	----	----
Вт	0800	1600	----	----
Ср	0800	1600	----	----

С помощью этого меню можно запрограммировать таймер для работы по графику в течение 7 дней. В сутки допускается два цикла включения / выключения. Пользователь может устанавливать таймер включения / выключения на каждый день (с воскресенья по субботу). Для того, чтобы заданный график выполнялся, необходимо установить пункт "Таймер" в меню [Таймер] в положение "Включен". Для возврата в меню [Таймер] нажмите ESC.

Меню Тревога

Выберите пункт [Тревога] в [Главном меню] и нажмите ВВОД для входа в это меню.

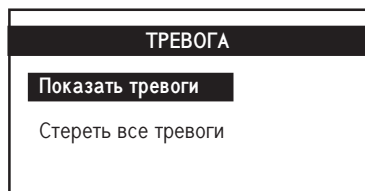

Стереть все тревоги Здесь хранится информация обо всех нештатных ситуациях / срабатываниях сигнализации, которые происходили ранее. Пользователь может просматривать или удалить эти записи. Данная панель хранит до 20 событий.

Для возврата в [Главное меню] нажмите ESC.

Показать тревоги

Выберите пункт [Показать тревоги] в меню [Тревоги] и нажмите ВВОД для входа в это меню.

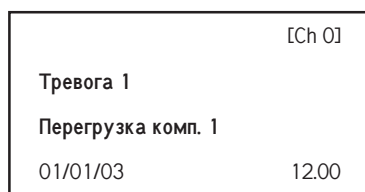

Запись содержит сведения о:

- типе тревоги
- дате, в которую случилась тревога
- времени, в которое случилась тревога
- блоке, в котором случилась тревога (номер охладителя)

Кроме того, пользователь может удалить все записи в этом меню.

Для возврата в меню [Тревога] нажмите ESC.

Меню Дисплей

Выберите пункт [Дисплей] в меню [Главном меню] и нажмите ВВОД для входа в это меню.



В этом меню содержится информация о температуре датчика оттаивания, температуре датчика выброса из компрессора и продолжительности работы компрессора. Кроме того, пользователь может удалить записи о длительности работы компрессора (требуется пароль).

Для возврата в меню [Тревога] нажмите ESC.

РУССКИЙ



С. Установка

При креплении ЖК-панели к кронштейну.

Шаг 1

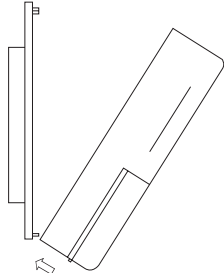

Нажать для фиксации ЖК-панели к кронштейну.

Шаг 2

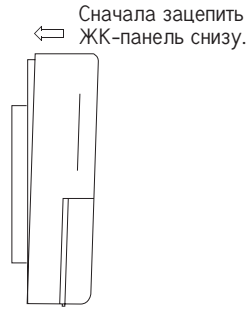

Сначала зацепить ЖК-панель снизу.

При снятии ЖК-панели с кронштейна.

Шаг 1

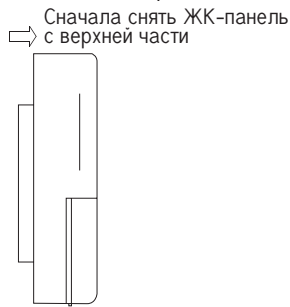

Сначала снять ЖК-панель с верхней части

Шаг 2



Снять ЖК-панель.

1. В комплекте с ЖК-дисплеем поставляется батарейка 3 В. Она необходима для того, чтобы обеспечить правильное отображение текущего времени после установки таймера.
2. ЖК-дисплей подключается к основной плате через соединение CN8 (установлено на заводе). Если требуется соединить ЖК-дисплей с печатной платой на большем расстоянии, используйте **альтернативный** способ: соедините контактную колодку CN2 на ЖК-дисплее с контактной колодкой CN5 на печатной плате 4-жильный проводом требуемой длины. Соблюдайте **правильную расцветку проводов**.
3. Охлаждающие аппараты можно соединить в сеть. Электрический монтаж выполняется в соответствии со схемой.

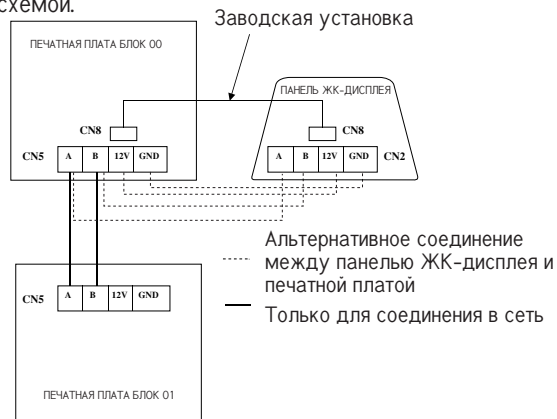



- In the event that there is any conflict in the interpretation of this manual and any translation of the same in any language, the English version of this manual shall prevail.
- The manufacturer reserves the right to revise any of the specification and design contain herein at any time without prior notification.



- En cas de désaccord sur l'interprétation de ce manuel ou une de ses traductions, la version anglaise fera autorité.
- Le fabriquant se réserve le droit de modifier à tout moment et sans préavis la conception et les caractéristiques techniques des appareils présentés dans ce manuel.



- Im Falle einer widersprüchlichen Auslegung der vorliegenden Anleitung bzw. einer ihrer Übersetzungen gilt die Ausführung in Englisch.
- Änderungen von Design und technischen Merkmalen der in dieser Anleitung beschriebenen Geräte bleiben dem Hersteller jederzeit vorbehalten.

- Nel caso ci fossero conflitti nell'interpretazione di questo manuale o delle sue stesse traduzioni in altre lingue, la versione in lingua inglese prevale.
- Il fabbricante mantiene il diritto di cambiare qualsiasi specificazione e disegno contenuti qui senza precedente notifica.

- En caso de conflicto en la interpretación de este manual, y en su traducción a cualquier idioma, prevalecerá la versión inglesa.
- El fabricante se reserva el derecho a modificar cualquiera de las especificaciones y diseños contenidos en el presente manual en cualquier momento y sin notificación previa.

- В случае противоречия перевода данного руководства с другими переводами одного и того же текста, английский вариант рассматривается как приоритетный.
- Завод-изготовитель оставляет за собой право изменять характеристики и конструкцию в любое время без предварительного уведомления.

OYL MANUFACTURING COMPANY SDN. BHD.

JALAN PENGAPIT 15/19, P.O. BOX 7072, 40702 SHAH ALAM, SELANGOR DARUL EHSAN, MALAYSIA.



طراز: OM-WCCH-0703-Acson

ACSON
International



كتيب التشغيل

قبل استعمال مكيفة الهواء، يرجى قراءة كتيب التعليمات هذا بعناية والاحتفاظ به كمرجع للمستقبل.



أ. دليل التشغيل

١. عند توصيل الطاقة الكهربائية للوحدة، تعرض شاشة LCD شاشة القائمة الرئيسية.

12:00am	01/01/2003
OFF	: Status
Cooling	: Mode
12.0°C	: Set Temp
[00]	

(ملاحظة: هذا فقط مثال للتوضيح)

٢. اضغط الزر **ON/OFF** لمدة ١ ثانية لتشغيل الوحدة إذا كان الوضع يعرض إيقاف **OFF**. سوف يعرض وضع التشغيل **ON**. سوف تضيء شاشة **ON/OFF LED**.

٣. اضغط الزر **COOL** لمدة ١ ثانية إذا كان التبريد هو المطلوب أو الزر **HEAT** إذا كانت التدفئة هي المطلوبة.

٤. تشير درجة حرارة الضبط إلى درجة حرارة الماء الداخل، وضبط المصنع هو ١٢ درجة مئوية للتبريد و ٤٠ درجة مئوية للتدفئة.

٥. تشير الإشارة [00] إلى ضبط المصنع للوحة التعريف **ID**.

٦. اضغط الزر ▼ مرة واحدة لعرض وضع تشغيل أو إيقاف الضاغط (الضواغط).

12:00am	01/01/2003
ON	: Compressor 1
OFF	: Compressor 2
[00]	

٧. اضغط الزر ▼ مرتين لمشاهدة درجة حرارة الماء الداخل، والماء الخارج، والهواء الخارجي ولوحة التحكم.

12:00am	01/01/2003
19.8°C	: Water In
25.6°C	: Water Out
32.2°C	: Outdoor Air
20.5°C	: Panel
[00]	

٨. اضغط الزر ▼ ثلاث مرات لمشاهدة طراز وحدة التكييف، عدد الضاغطات المستعملة ورقم الوحدة.

12:00am	01/01/2003
Chiller	: Model
1 Comp	: No. Comp
0	: Unit No
[00]	

٩. اضغط الزر ▲ للرجوع إلى الشاشات السابقة.

١٠. اضغط الزر **ALARM** لعرض أو مسح تاريخ الانذار. إذا صدر صوت الانذار، اتصل بعميلك أو بشخص من خدمات الصيانة.

عربي





ب. القائمة الرئيسية

١. يمكن عمل التغييرات لبارمتر ضبط المصنع. يتم عمل هذا داخل القائمة الرئيسية. اضغط الزر ENTER للذهاب الى القائمة الرئيسية.
٢. تتكون القائمة الرئيسية من قائمة التشغيل، قائمة الضبوطات، قائمة المؤقت، قائمة الانذار وقائمة العرض.

كيف تستعمل القائمة الرئيسية؟

الخطوة ١

اضغط الزر ENTER لعرض القائمة-الفرعية تحت القائمة الرئيسية

الخطوة ٢

اذهب الى القائمة-الفرعية التي تريدها بواسطة ضغط الزر ▲ او ▼. اضغط الزر ENTER لاختيار القائمة-الفرعية.

الخطوة ٣

اذهب الى البارامتر الذي تريد تغييره او عرضه بواسطة ضغط الزر ▲ او ▼. اضغط الزر ENTER لاختيار ذلك البارامتر.

الخطوة ٤

غير البارامتر بواسطة ضغط الزر ▲ او ▼. عند الانتهاء اضغط الزر ENTER.
اضغط الزر ESC للرجوع الى الشاشة السابقة حتى تشاهد شاشة العرض الابتدائية.

ملاحظة: تحتاج الى كلمة السر من أجل احدث اي تغييرات على ضبط البارامتر أو لمشاهدته في قائمة التهيئات.

تحذير:

يجب ان يتم عمل ادخال كلمة السر بالكامل من قبل العميل المحلي/شخص من خدمات الصيانة. غير مسموح للمستخدم تغيير قيمة بارامتر الضبط لان ذلك يمكن ان يسبب حصول ضرر للوحدة او يمنع تشغيل الوحدة.

قائمة التشغيل

تمكنا هذه القائمة من ضبط وضع الوحدات (تشغيل او إيقاف)، اضبط وضع تشغيل الوحدة، اضبط درجة حرارة الماء الداخلة ثم ازل التجميد عن الوحدة يدويا (مطبق فقط على وضع التدفئة).

قائمة الضبط

تمكنا هذه القائمة من ضبط لوحة التعريف ID (ضبط المصنع هو [00])، ضبط البارامتر لتشغيل الوحدة (يتطلب ادخال كلمة سر)، تغيير كلمة السر وضبط اختيار اللوحة.
يمكننا اختيار اللوحة من ضبط الاضاءة الخلفية لشاشة LCD والتباين، ضبط جرس الانذار، تشغيل وإيقاف تشغيل وظيفة حماية الشاشة وضبط إيقاف تشغيل وظيفة حماية الشاشة مؤقتا وضبط عرض درجة الحرارة بالدرجة المئوية °C او بالدرجة الفهرنهايتية °F.

قائمة المؤقت

تمكنا هذه القائمة من ضبط الساعة، ضبط التاريخ، ضبط برنامج لبدء وإيقاف تشغيل الوحدة لمدة ٧ ايام وتشغيل او إيقاف برنامج الضبط.

قائمة الانذار

تمكنا هذه القائمة من عرض تاريخ الانذار وكذلك مسح السجل، يمكن للوحة ان تحتفظ بسجل لغاية ٢٠ عطل/انذار.

قائمة العرض

تمكنا هذه القائمة من عرض درجة حرارة حساس (حساسات) ازالة التجميد، درجة حرارة حساس (حساسات) التصريف ووقت تشغيل الضاغط (الضواغط).





القائمة الرئيسية

اضغط الزر ENTER للذهاب الى هذه القائمة.

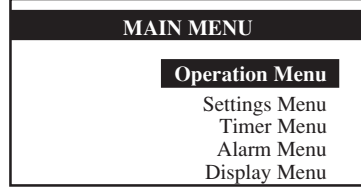

يوجد ٥ قوائم فرعية داخل [MAIN MENU]. اضغط الزر ▲ او ▼ لاختيار القوائم الفرعية، اضغط الزر ENTER للدخول الى القائمة الفرعية او اضغط الزر ESC للخروج الى شاشة العرض الرئيسية.

قائمة التشغيل

اختر [Operation Menu] داخل [Main Menu] واضغط الزر ENTER للذهاب الى هذه القائمة.

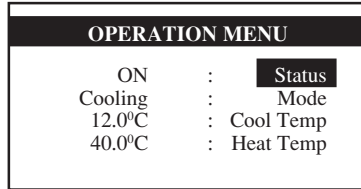

يمكن ايجاد بعض الضبوطات العادية هنا. اضغط الزر ▲ او ▼ لاختيار الضبط المطلوب، اضغط الزر ENTER للدخول الى الضبط او اضغط الزر ESC للخروج الى [Main Menu].

قائمة الضبوطات

اختر [Settings Menu] داخل [Main Menu] واضغط الزر ENTER للذهاب الى هذه القائمة.

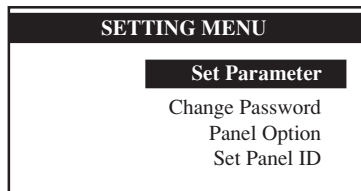

يمكن ايجاد بعض الضبوطات المتطورة هنا. اضغط الزر ▲ او ▼ لاختيار الضبط المطلوب، اضغط الزر ENTER للدخول الى الضبط او اضغط الزر ESC للخروج الى [القائمة الرئيسية].

اختيار اللوحة

اختر [Panel Option] داخل [Settings Menu] واضغط الزر ENTER للذهاب الى هذه القائمة.

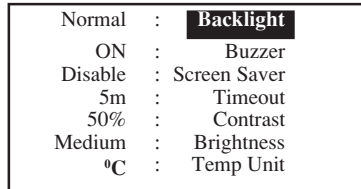

اضغط الزر ▲ او ▼ لاختيار الضبط المطلوب، اضغط الزر ENTER للدخول الى الضبط. اضغط الزر ▲ او ▼ لاختيار الاختيار المطلوب، اضغط الزر ENTER للدخول الى الاختيار. اضغط الزر ESC للخروج الى [Settings Menu].





اختيار اللوحة

اختر [Timer Menu] داخل [Main Menu] واضغط الزر ENTER للذهاب الى هذه القائمة.



اضغط الزر ▲ او ▼ لاختيار الضبط المطلوب، اضغط الزر ENTER للدخول الى الضبط. اضغط الزر ▲ او ▼ لاختيار الاختيار المطلوب، اضغط الزر ENTER للدخول الى الاختيار. اضغط الزر ESC للخروج الى [Main Menu].

قائمة المؤقت

اختر [Timer Menu] داخل [Clock Setting] واضغط الزر ENTER للذهاب الى هذه القائمة..

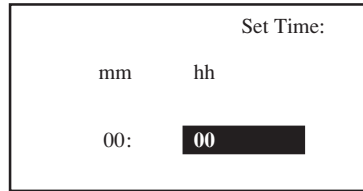

جميع ضبوطات المؤقت/البرنامج موجودة داخل هذه القائمة. اضغط الزر ▲ او ▼ لاختيار الضبط المطلوب، اضغط الزر ENTER للدخول الى الضبط او اضغط الزر ESC للخروج الى [Timer Menu].

اضبط الوقت

اختر [Date Setting] داخل [Timer Menu] واضغط الزر ENTER للذهاب الى هذه القائمة.

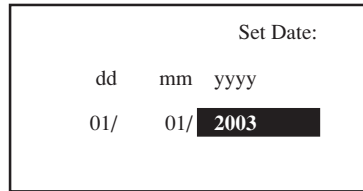

اضغط الزر ▲ او ▼ لاختيار الاختيار المطلوب، اضغط الزر ENTER لاختيار الاختيار. اضغط الزر ESC للخروج الى [Timer Menu].

اضبط التاريخ

اختر [Schedule Timer] داخل [Timer Menu] واضغط الزر ENTER للذهاب الى هذه القائمة.

Timer 1	Timer 2
ON OFF	ON OFF
0800 1600	----- Sun
0800 1600	----- Mon
0800 1600	----- Tue
0800 1600	----- Wed

هذه هي قائمة برنامج المؤقت القابل للبرمجة لمدة ٧ ايام. يحدث التشغيل/الايقاف ON/OFF مرة في اليوم الواحد. يمكن للمستخدم ان يختار لضبط مؤقت التشغيل/الايقاف ON/OFF كل يوم (الاحد - السبت). قبل ان يكون بمقدور هذا الجدول العمل، يحتاج المستخدمين الى ضبط «المؤقت» في «قائمة المؤقت». اضغط الزر ESC للخروج الى [Timer Menu].





قائمة الانذار

اختر [Alarm Menu] داخل [Main Menu] واضغط الزر ENTER للذهاب الى هذه القائمة.

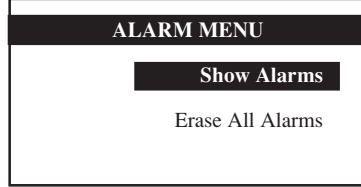

هذا المكان يحتفظ بسجلات جميع الاعطال/الانذارات التي حصلت سابقاً. بإمكان المستخدم الالتزام بهذه السجلات أو مسحها. يحتفظ هذا الموضع بالسجلات لجميع العيوب/التنبيهات التي حدثت سابقاً. اضغط الزر ESC للخروج الى [Main Menu].

عرض الانذار

اختر [Show Alarm] داخل [Alarm Menu] واضغط الزر ENTER للذهاب الى هذه القائمة.

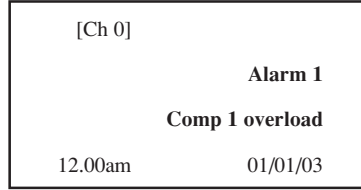

يعرض السجل:

- نوع الانذار
 - تاريخ حصول الانذار
 - وقت حصول الانذار
 - الوحدة التي حصل بها الانذار (تعريف المبرّد ID)
- الى جانب ذلك، يمكن للمستخدم ان يسمح سجل الانذار في هذه القائمة. اضغط الزر ESC للخروج الى [Alarm Menu].

قائمة العرض

اختر [Display Menu] داخل [Main Menu] واضغط الزر ENTER للذهاب الى هذه القائمة.

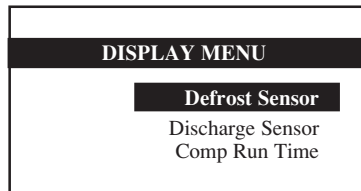

تعرض هذه القائمة درجة حرارة حساس ازالة التجميد، درجة حرارة حساس تصريف الضاغط ووقت تشغيل الضاغط. الى جانب ذلك، يمكن للمستخدم ان يسمح سجل وقت تشغيل الضاغط (يتطلب كلمة سر). اضغط الزر ESC للخروج الى [Main Menu].

عربي



ج. التركيب

عند تثبيت اللوحة LCD مع الكنتية،

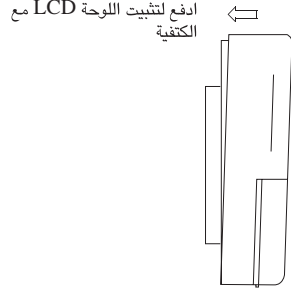

الخطوة ٢

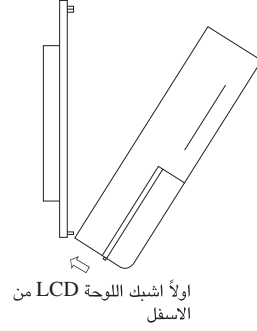

الخطوة ١

عند نزع اللوحة LCD من الكنتية،

اولاً انزع اللوحة LCD من الجزء العلوي

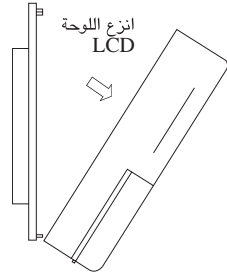

الخطوة ٢

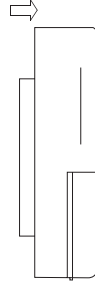

الخطوة ١

١. يوجد بطارية تيار مباشر DC ٣ فولت مزودة مع اللوحة LCD. تستعمل لتضمن ان اللوحة LCD تعرض الوقت الحقيقي بعد ان يتم ضبط المؤقت.

٢. اللوحة LCD موصولة بسلك مع اللوحة الرئيسية بواسطة التوصيل CN8. (هذا تركيب المصنع)

اذا كان سلك التوصيل بين اللوحة LCD وبين PCB يجب ان يكون اطول، يستعمل سلك بديل. استعمل سلك ذو ٤-قلب حسب الطول المطلوب واصل هذا السلك بين مجموعة الطرف CN2 الموجودة على اللوحة LCD مع مجموعة الطرف CN5 الموجودة على PCB. تأكد من توصيل الاطراف الصحيحة للسلك.

٣. يمكن الاستمرار بعمل شبكة التوصيل بين المبردات. اوصل السلك كما هو موضح.

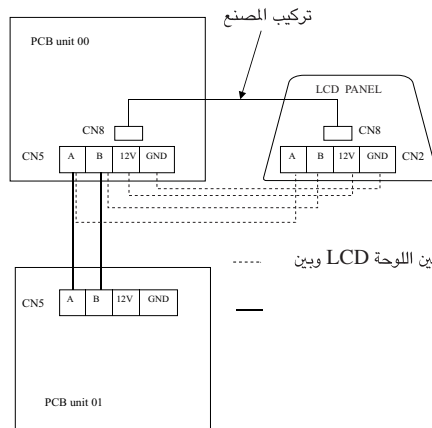

تركيب المصنع

شبكة التوصيل البديلة بين اللوحة LCD وبين PCB

فقط لشبكة التوصيل





مذكرة





مذكرة





- اذا حدث اي تعارض في تفسير هذا الكتيب واي اختلاف في الترجمة نفسها بأية لغة كانت، تكون النسخة الانكليزية هي السائدة.
- يحتفظ المصنع بحق تعديل التصميم واية مواصفات موجودة هنا في اي وقت من دون إشعار مسبق.

OYL MANUFACTURING COMPANY SDN. BHD.

JALAN PENGAPIT 15/19, P.O. BOX 7072, 40702 SHAH ALAM, SELANGOR DARUL EHSAN, MALAYSIA.

